

SR NEPISLOVI GARANCIJE

1. Za proizvod upisan u ovoj garancijski listi proizvođač daje garanciju na 24 meseca.
2. Proizvođač jamči da će proizvod, u garancijskom roku besplatno popraviti ako korisnik bude postupao po datim uputstvima.
3. Proizvođač jamči da će u garancijskom roku u svoje obaveze uključivanje kvarova i nedostataka na proizvodu u predisanom roku. Stroške transporta i prenošenosti na proizvođač.
4. Ako proizvođač ne popravi proizvod u određenom roku proizvođač zameni novim.
5. GARANCIJA NE VAŽI:
  - neispravnom instalacijom/ Montažom nestručne osobe/ izostavljanju materijala/ abrazivnim materijalima/ lom pri pogrešnoj manipulaciji/ Uporabi neoriginalnih rezervnih delova/ Vlagom, neispravnom instalacijom/ Pogrešna snaga napajanja, voltaža
  - Za kvarove nastale zbog neispravne montaže, nenormalne upotrebe, nenormalne upotrebe ili nenormalnih uvjeta upotrebe proizvoda.
  - ako na garancijskom listu nema datuma prodaje, odnosno kontrole i pečata prodavatelja.
  - ako je vidljivo da je na garancijskom listu, datum ispravljen, - da su staklene delove, sijalice
6. Vrijek trajanja za KUPAONSKI NAMJEŠTAJ (ormarići za kupatilo, ormarići sa ogledalom, svjetla za ogledala, police ogledala i ogledala) je 5 godina od datuma garancijskog roka. U ovom slučaju, troškovi zamene ili popravke idu na račun kupca.

**UPOZORENJE:** Vidljiva oštećenja proizvoda kupac može da reklamira najkasnije u roku od 8 (osam) dana od dana kupnje. Potrebno je da priloži pravilno ispunjen garancijski list i račun ili kopiju računa. Jamstvo ne uključuje pravo potražnja koji proizilazi iz odgovornosti prodavatelja zbog nedostataka u robi.

SR NEPISLOVI GARANCIJE

1. Čišćenje
  - Čišćenje samo tekucim sredstvima za čišćenje drvenih površina i pomoću meke krpe.
  - Za otklanjanje vodenog kamenc na staklenim i keramičkim delovima možete koristiti kuhinjski ocat, koji će biti učinkoviti ako ga zagrijetе, ili sredstva za to namijenjena.
  - Zabranjena je upotreba abrazivnih sredstava za čišćenje (kao što su: pasta za zube, pasta za čišćenje drvenih površina).
  - NEODOLJIVA OČIŠTAVAJA:
    - Snažna sapuna: sapun, eter, koncentrirani etilni alkohol, mentol, kloro-form, fenol itd
    - Snažna dezinfekcijska sredstva (domestos, alaj, itd)
    - Koncentrirane kiseline
2. NEODOLJIVA OČIŠTAVAJA
  - Niro lak
  - Univerzalna leplja

Proizvod je namijenjen upotrebi u zatvorenim prostorijama pri temperaturama 14°C-30°C i 45%-70% relativne vlage. S obzirom da je materijal namještaja vlagoporan (ne vodooporan) ne smije biti izložen izravnoj vodi.

**2b. F. OGLEDALA**

Ogledala se čiste lećama, neabrazivnim sredstvima namijenjenim za čišćenje stakla i mekom krpom. Za postizanje dodatnog sjaja ogledala možete umesto meke krpe koristiti novinski papir. Da biste sprečili koroziju ogledala nakon kupanja/uširavanja obavite pročišćenje površine a ogledala obrišite kako bi uklonili vodu/vlagu s površine ogledala. Ogledalo je namijenjeno upotrebi u zatvorenim prostorijama pri temperaturama 14°C-30°C i relativnom vlažnosti 45%-70%.

**VAŽNO!!!**

Pre montaže pregledajte proizvod, odnosno sastavne dijelove te njihov sadržaj. Proizvod čistite i održavajte kao što je navedeno u uputstvu.

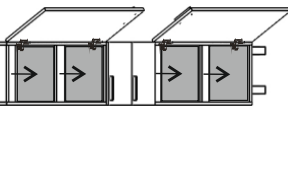

SR NEPISLOVI GARANCIJE

1. Za proizvod naveden u ovom garancijskom listu proizvođač daje 24 mesecnu garanciju rok.
2. Proizvođač jamči da će proizvod, u garancijskom roku besplatno popraviti ako korisnik bude postupao po datim uputstvima.
3. Proizvođač jamči da će u garancijskom roku u svoje obaveze uključivanje kvarova i nedostataka na proizvodu u predisanom roku. Stroške transporta i prenošenosti na proizvođač.
4. Ako proizvođač ne popravi proizvod u određenom roku proizvođač zameni novim.
5. GARANCIJA NE VAŽI:
  - neispravnom instalacijom/ Montažom nestručne osobe/ izostavljanju materijala/ abrazivnim materijalima/ lom pri pogrešnoj manipulaciji/ Uporabi neoriginalnih rezervnih delova/ Vlagom, neispravnom instalacijom/ Pogrešna snaga napajanja, voltaža
  - Za kvarove nastale zbog neispravne montaže, nenormalne upotrebe, nenormalne upotrebe ili nenormalnih uvjeta upotrebe proizvoda.
  - ako na garancijskom listu nema datuma prodaje, odnosno kontrole i pečata prodavatelja.
  - ako je vidljivo da je na garancijskom listu, datum ispravljen, - da su staklene delove, sijalice
6. Vrijek trajanja za KUPAONSKI NAMJEŠTAJ (ormarići za kupatilo, ormarići sa ogledalom, svjetla za ogledala, police ogledala i ogledala) je 5 godina od datuma garancijskog roka. U ovom slučaju, troškovi zamene ili popravke idu na račun kupca.

**UPOZORENJE:** Vidljiva oštećenja proizvoda kupac može da reklamira najkasnije u roku od 8 (osam) dana od dana kupnje. Potrebno je da priloži pravilno ispunjen garancijski list i račun ili kopiju računa. Jamstvo ne uključuje pravo potražnja koji proizilazi iz odgovornosti prodavatelja zbog nedostataka u robi.

SR NEPISLOVI GARANCIJE

1. Čišćenje
  - Čišćenje samo tekucim sredstvima za čišćenje drvenih površina i pomoću meke krpe.
  - Za otklanjanje vodenog kamenc na staklenim i keramičkim delovima možete koristiti kuhinjski ocat, koji će biti učinkoviti ako ga zagrijetе, ili sredstva za to namijenjena.
  - Zabranjena je upotreba abrazivnih sredstava za čišćenje (kao što su: pasta za zube, pasta za čišćenje drvenih površina).
  - NEODOLJIVA OČIŠTAVAJA:
    - Snažna sapuna: sapun, eter, koncentrirani etilni alkohol, mentol, kloro-form, fenol itd
    - Snažna dezinfekcijska sredstva (domestos, alaj, itd)
    - Koncentrirane kiseline
2. NEODOLJIVA OČIŠTAVAJA
  - Niro lak
  - Univerzalna leplja

Proizvod je namijenjen upotrebi u zatvorenim prostorijama pri temperaturama 14°C-30°C i 45%-70% relativne vlage. S obzirom da je materijal namještaja vlagoporan (ne vodooporan) ne smije biti izložen izravnoj vodi.

**2b. F. OGLEDALA**

Ogledala se čiste lećama, neabrazivnim sredstvima namijenjenim za čišćenje stakla i mekom krpom. Za postizanje dodatnog sjaja ogledala možete umesto meke krpe koristiti novinski papir. Da biste sprečili koroziju ogledala nakon kupanja/uširavanja obavite pročišćenje površine a ogledala obrišite kako bi uklonili vodu/vlagu s površine ogledala. Ogledalo je namijenjeno upotrebi u zatvorenim prostorijama pri temperaturama 14°C-30°C i relativnom vlažnosti 45%-70%.

**VAŽNO!!!**

Pre montaže pregledajte proizvod, odnosno sastavne dijelove te njihov sadržaj. Proizvod čistite i održavajte kao što je navedeno u uputstvu.

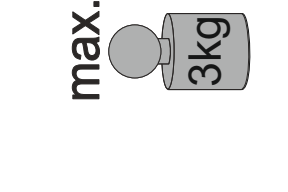

SR NEPISLOVI GARANCIJE

1. Za izdelek, upisan u tem garancijskem listu, daje proizvođač 24 mesecnu garanciju rok.
2. Proizvođač jamči da će izdelek, u garancijskem roku besplatno popraviti ako korisnik bude postupao po datim uputstvima.
3. Proizvođač jamči da će u garancijskem roku u svoje obaveze uključivanje kvarova i nedostataka na proizvodu u predisanom roku. Stroške transporta i prenošenosti na proizvođač.
4. Ako proizvođač ne popravi proizvod u određenom roku proizvođač zameni novim.
5. GARANCIJA NE VAŽI:
  - neispravnom instalacijom/ Montažom nestručne osobe/ izostavljanju materijala/ abrazivnim materijalima/ lom pri pogrešnoj manipulaciji/ Uporabi neoriginalnih rezervnih delova/ Vlagom, neispravnom instalacijom/ Pogrešna snaga napajanja, voltaža
  - Za kvarove nastale zbog neispravne montaže, nenormalne upotrebe, nenormalne upotrebe ili nenormalnih uvjeta upotrebe proizvoda.
  - ako na garancijskem listu nema datuma prodaje, odnosno kontrole i pečata prodavatelja.
  - ako je vidljivo da je na garancijskem listu, datum ispravljen, - da su staklene delove, zamice
6. Vrijek trajanja za KUPAONSKI POHISTVO (kopirniške ormariće, ogledala i 5 letimicne, ludi ogledale, police ogledala in ogledala) je 5 godina od datuma garancijskog roka. U ovom slučaju, troškovi zamene ili popravke idu na račun kupca.

**UPOZORENJE:** Vidljiva oštećenja proizvoda kupac može da reklamira najkasnije u roku od 8 (osmi) dneva nakupnje. Predložiti je potrebno pravilno izpolnjen garancijski list in račun ili kopiju računa. Garancije ne uključuje pravice potrošnika, ki iznjaja iz odgovornosti prodajalca za napake na blagu.

SR NEPISLOVI GARANCIJE

1. Čišćenje
  - Čišćenje našega kopirniškoga pohištva pripravom uporabo vlažne krpe in blagimi tekočimi sredstvi za čišćenje lesenega pohištva
  - Prepovedana uporaba grobih čistilnih sredstev (ki ne smejo vsebovati alkohola ali grobih delcev) in toplo vodo
  - Očistni topilni korosi: aceton, etilni alkohol, metilni, fenol
  - Koncentrirane kiseline
  - Laka za nitrocelulozo
  - Pohištvo in ogledala obrišite le z vlažno krpo in uporabljajte samo blaga čistilna sredstva.
  - Upoštevajte navodila pri krpah iz mikrovlaken. Neprimerno krpe iz mikrovlaken lahko močno poškodujejo litične omare.
  - Čistilnih sredstev ki vsebujejo alkohol/grobe delce ali so jedka (čistila za steklo) ne smete uporabljati.
  - Ne uporabljajte parnega čistilca. To vodi k poškodbam in unič za.

Izdelek je namijenjen upotrebi u zatvorenim prostorijama pri temperaturama 14°C-30°C i 45%-70% relativne vlažnosti. Ser je pohištvo materijal vlagoporan (u vodooporan), ne sme biti izložen izravnoj vodi.

**2b. F. OGLEDALA**

Ogledala se čiste lećama, neabrazivnim sredstvima namijenjenim za čišćenje stakla i mekom krpom. Za postizanje dodatnog sjaja ogledala možete umesto meke krpe koristiti novinski papir. Da biste sprečili koroziju ogledala nakon kupanja/uširavanja obavite pročišćenje površine a ogledala obrišite kako bi uklonili vodu/vlagu s površine ogledala. Ogledalo je namijenjeno upotrebi u zatvorenim prostorijama pri temperaturama 14°C-30°C i relativnom vlažnosti 45%-70%.

**VAŽNO!!!**

Pre montaže pregledajte izdelek, odnosno sastavne dijelove te njihov sadržaj. Proizvod čistite i održavajte kao što je navedeno u uputstvu.

TIP TYPE 112

HR NEPISLOVI GARANCIJE

1. Kupatoliki (Kupatilo) namješta je dizajniran za dug vijek trajanja u kupatolici. Da bi osigurali uživanje u punoj kvaliteti proizvoda, moramo Vas upozoriti da se pridržavate sljedećih upozorenja:
  - Kupatolici ne smije biti izložen izravnoj vodi, niti se smije namještaja nalaziti u zoni kupanja/uširanja, tako da se ne mogući bilo kakav doticaj namještaja sa vodom.
  - Osigurajte uspjehnu ventilaciju (prozor/ventilacija).
  - Sprječite kontakte sa vodom, otmah okoline mrlje vode.
2. **UPOZORENJE:**
  - Kupatolici ne smije biti izložen izravnoj vodi, niti se smije namještaja nalaziti u zoni kupanja/uširanja, tako da se ne mogući bilo kakav doticaj namještaja sa vodom.
  - Osigurajte uspjehnu ventilaciju (prozor/ventilacija).
  - Sprječite kontakte sa vodom, otmah okoline mrlje vode.
3. Namješta je dizajniran za dug vijek trajanja u kupatolici. Da bi osigurali uživanje u punoj kvaliteti proizvoda, moramo Vas upozoriti da se pridržavate sljedećih upozorenja:
  - Kupatolici ne smije biti izložen izravnoj vodi, niti se smije namještaja nalaziti u zoni kupanja/uširanja, tako da se ne mogući bilo kakav doticaj namještaja sa vodom.
  - Osigurajte uspjehnu ventilaciju (prozor/ventilacija).
  - Sprječite kontakte sa vodom, otmah okoline mrlje vode.
4. **UPOZORENJE:**
  - Kupatolici ne smije biti izložen izravnoj vodi, niti se smije namještaja nalaziti u zoni kupanja/uširanja, tako da se ne mogući bilo kakav doticaj namještaja sa vodom.
  - Osigurajte uspjehnu ventilaciju (prozor/ventilacija).
  - Sprječite kontakte sa vodom, otmah okoline mrlje vode.

**VEE DREKTIVA**

Proizvođač jamči da EE oprema koju stavja na tržište proizvođača na način: 1. da je u skladu sa opasnim vrsti smanjena na najmanje mogući nivo, te da su u najvećoj mjeri upotrebljeni sigurnosni materijali, 2. da je moguće nastavljajući, a posebno ponovna upotreba i rektiranje nekih komponenti i materijala, 3. da kada proizvod postane otpad, ne predstavlja opasnost ni šteti pu i životinjskim vrstama, 4. da se može razgraditi u materijale koji su prihvatljivi za recikliranje.

**UPUTSTVO ZA MONTAZU**

Kupatoliki namješta je dizajniran za dug vek trajanja u kupatolici. Da bi osigurali uživanje u punoj kvaliteti proizvoda, moramo Vas upozoriti da se pridržavate sljedećih upozorenja:
 

- Kupatolici ne smije biti izložen izravnoj vodi, niti se smije namještaja nalaziti u zoni kupanja/uširanja, tako da se ne mogući bilo kakav doticaj namještaja sa vodom.
- Osigurajte uspjehnu ventilaciju (prozor/ventilacija).
- Sprječite kontakte sa vodom, otmah okoline mrlje vode.

1. Kupatoliki namješta je dizajniran za dug vek trajanja u kupatolici. Da bi osigurali uživanje u punoj kvaliteti proizvoda, moramo Vas upozoriti da se pridržavate sljedećih upozorenja:
  - Kupatolici ne smije biti izložen izravnoj vodi, niti se smije namještaja nalaziti u zoni kupanja/uširanja, tako da se ne mogući bilo kakav doticaj namještaja sa vodom.
  - Osigurajte uspjehnu ventilaciju (prozor/ventilacija).
  - Sprječite kontakte sa vodom, otmah okoline mrlje vode.
2. **UPOZORENJE:**
  - Kupatolici ne smije biti izložen izravnoj vodi, niti se smije namještaja nalaziti u zoni kupanja/uširanja, tako da se ne mogući bilo kakav doticaj namještaja sa vodom.
  - Osigurajte uspjehnu ventilaciju (prozor/ventilacija).
  - Sprječite kontakte sa vodom, otmah okoline mrlje vode.
3. Namješta je dizajniran za dug vek trajanja u kupatolici. Da bi osigurali uživanje u punoj kvaliteti proizvoda, moramo Vas upozoriti da se pridržavate sljedećih upozorenja:
  - Kupatolici ne smije biti izložen izravnoj vodi, niti se smije namještaja nalaziti u zoni kupanja/uširanja, tako da se ne mogući bilo kakav doticaj namještaja sa vodom.
  - Osigurajte uspjehnu ventilaciju (prozor/ventilacija).
  - Sprječite kontakte sa vodom, otmah okoline mrlje vode.
4. **UPOZORENJE:**
  - Kupatolici ne smije biti izložen izravnoj vodi, niti se smije namještaja nalaziti u zoni kupanja/uširanja, tako da se ne mogući bilo kakav doticaj namještaja sa vodom.
  - Osigurajte uspjehnu ventilaciju (prozor/ventilacija).
  - Sprječite kontakte sa vodom, otmah okoline mrlje vode.

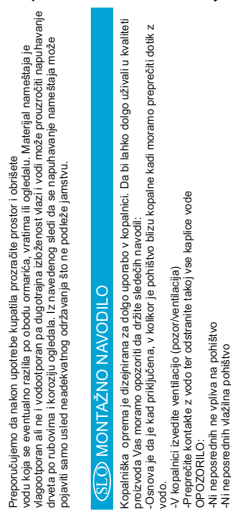
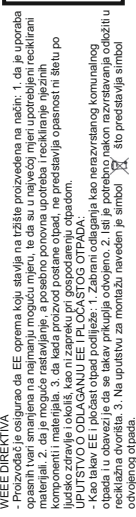

**HR** - "zabranjen direktni udar sunca na namještaja"  
**BIH** - "zabranjeno direktno kvašenje namještaja"  
**SR** - "zabranjeno direktno udar sunca na namješta"  
**MNE** - "zabranjeno direktno kvašenje namješta"  
**SLO** - "preprečiti direktno ispuštanje parova u prostoriju"  
**HR** - "preprečiti direktno ispuštanje parova u prostoriju"  
**BIH** - "preprečiti direktno ispuštanje parova u prostoriju"  
**SR** - "preprečiti direktno ispuštanje parova u prostoriju"  
**MNE** - "preprečiti direktno ispuštanje parova u prostoriju"  
**SLO** - "preprečiti direktno ispuštanje parova u prostoriju"

Omštinski servis za prodajne Cme Gore  
 OMEGA PANELI d.o.o.  
 Ul. Neznanji, paraka 143  
 51000 PODGORICA, CRNA GORA  
 Tel.: +382 77 60 106

Omštinski servis za prodajne Hrvatske, EU  
 OMEGA PANELI d.o.o.  
 Ul. 3. Bamtanski brigje br. 5,  
 10000 Zagreb  
 Tel.: +385 (0) 33 15 730  
 Fax: +385 (0) 38 99 801  
 e-mail: prodaja@omegapaneli.hr

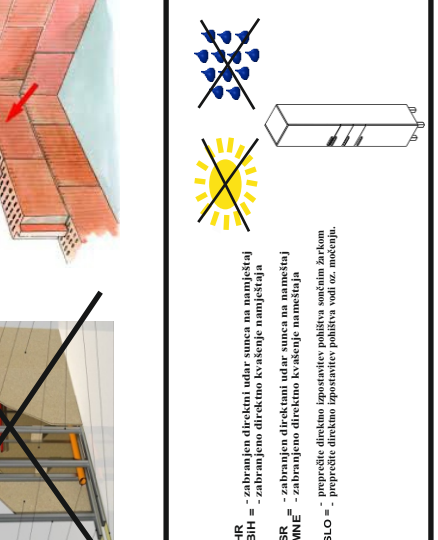
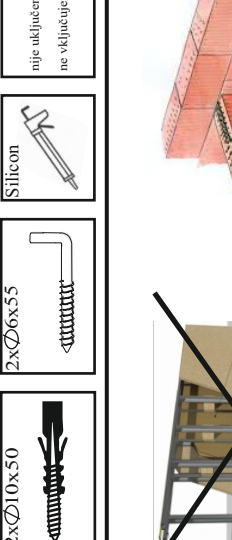
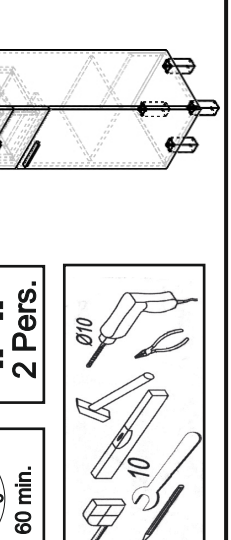
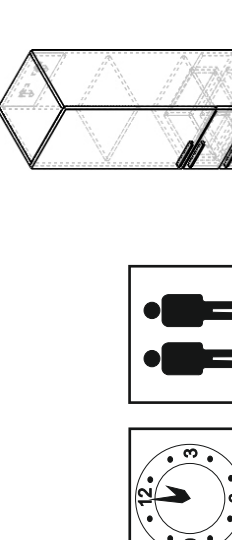
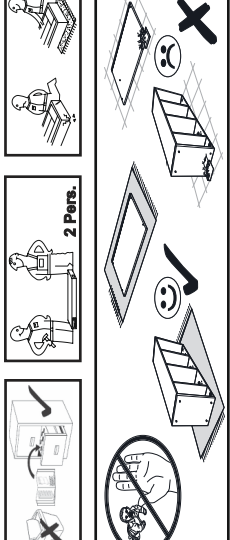

**Instalacija mora biti urađena po normi DIN EN 14749**  
**Nameštitev mora biti merejan po DIN EN 14749**



**1**

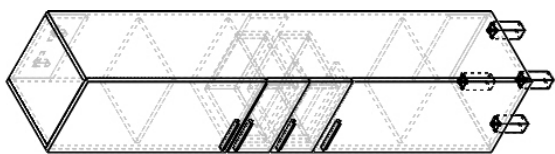

**2**

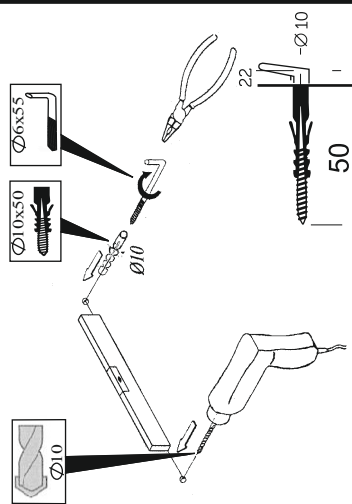

**3**

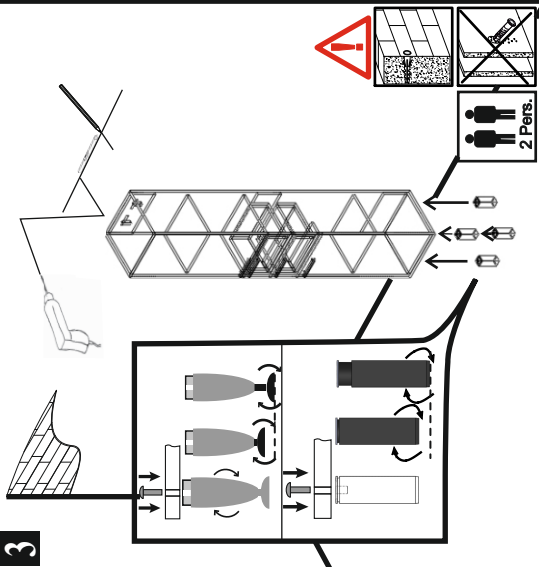

**4**

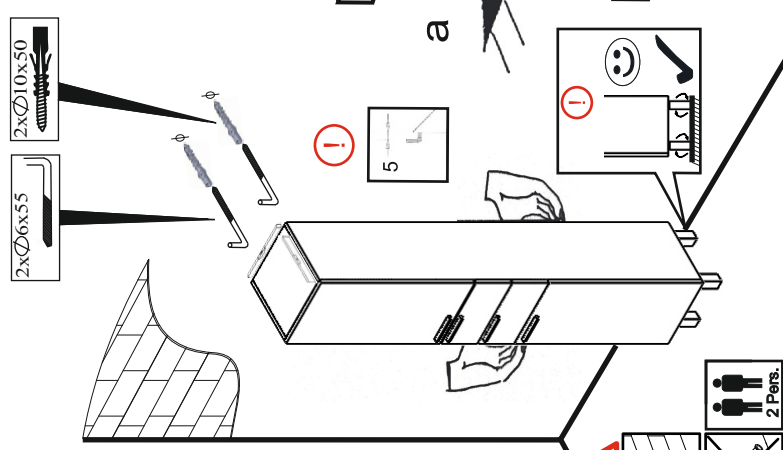

**5**

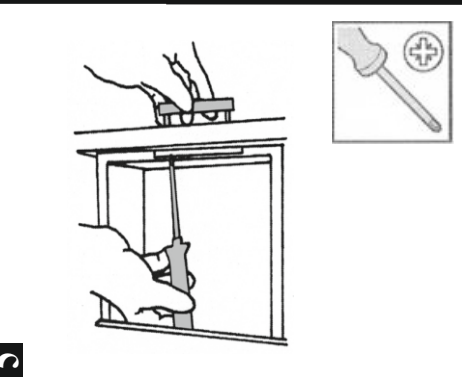

**6**

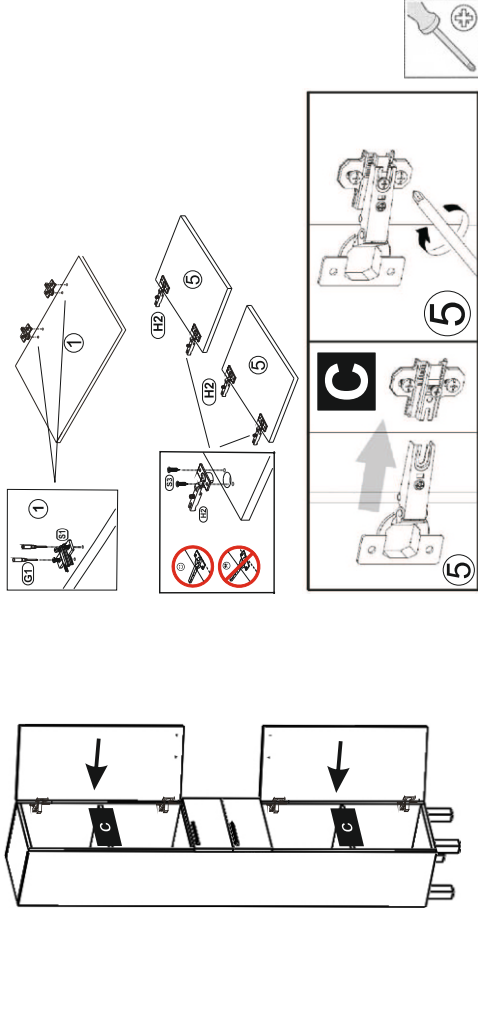

**7**

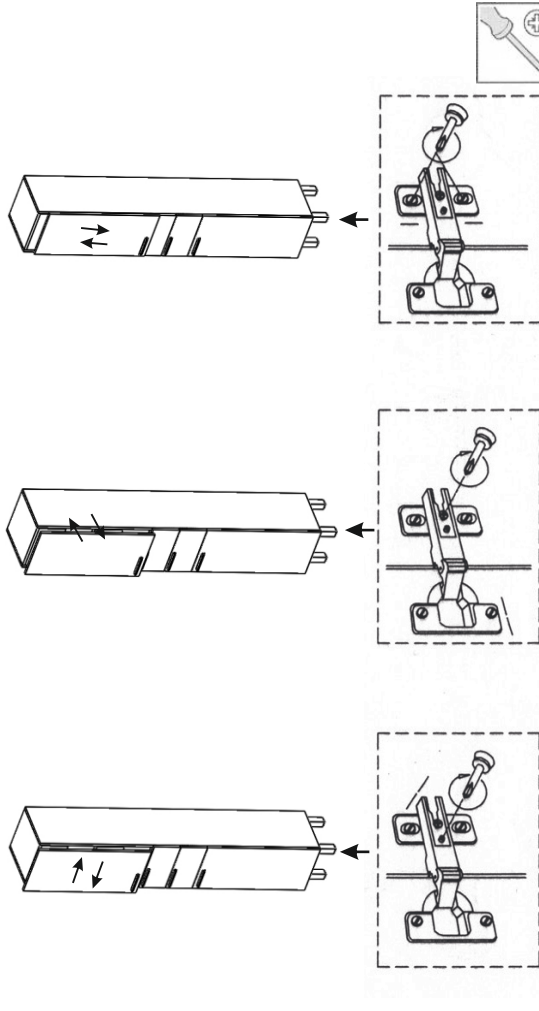

**8**

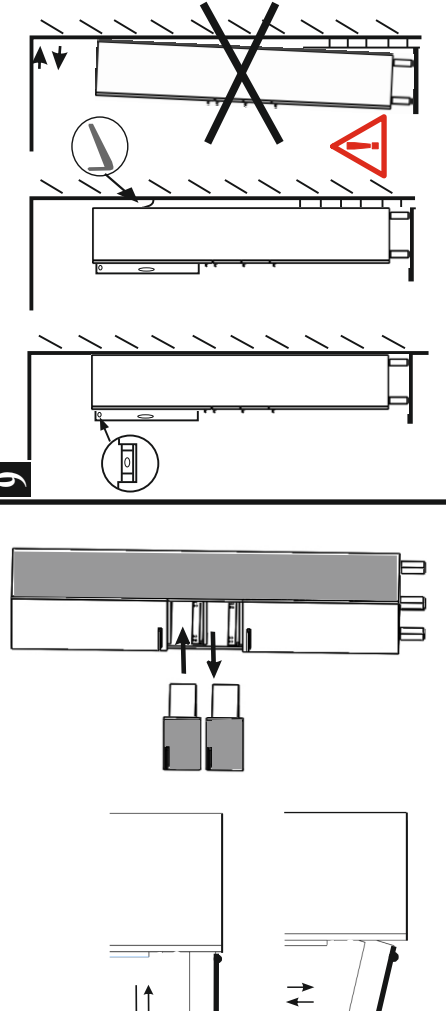

**9**

